

SISTEMAS DE CARPINTERIA

DOMO114F

Alta Prestación

LISTADO DE PERFILES



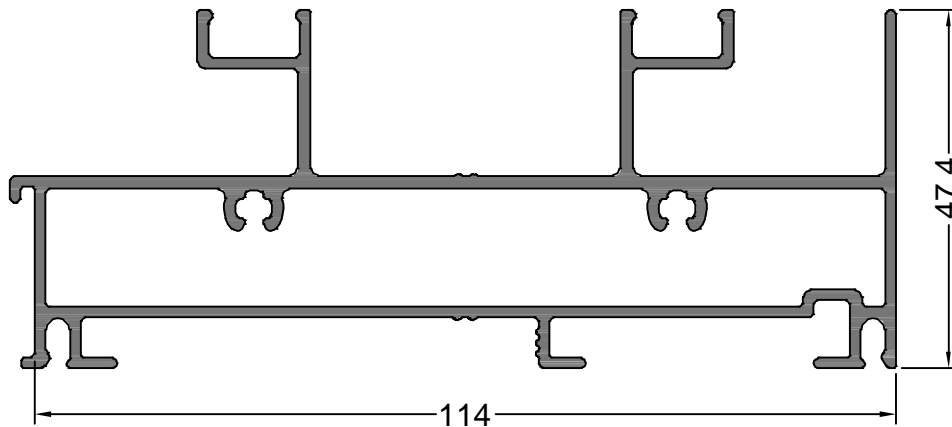

14263
1.857 Kg/m

**CORREDIZA MARCO 2 GUIAS
UMBRAL / DINTEL**

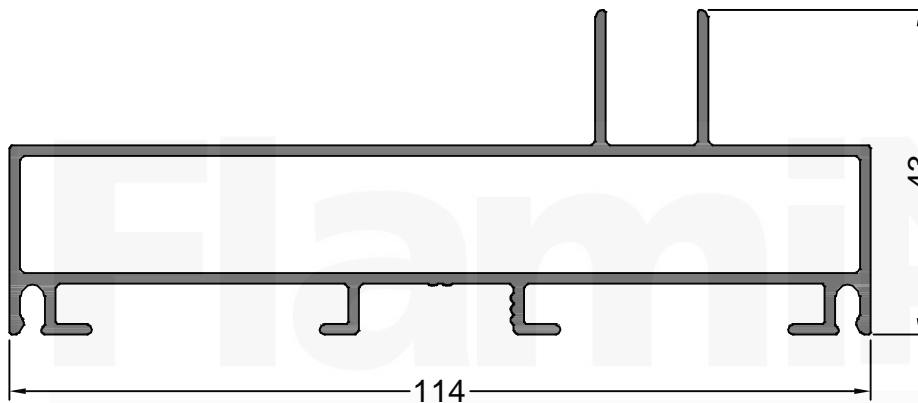

14262
1.352 Kg/m

**CORREDIZA MARCO
JAMBA**

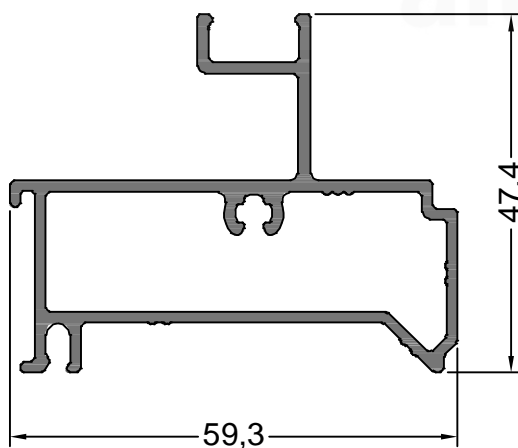

14283
0.924 Kg/m

**CORREDIZA MARCO
1 GUIA UMBRAL / DINTEL**

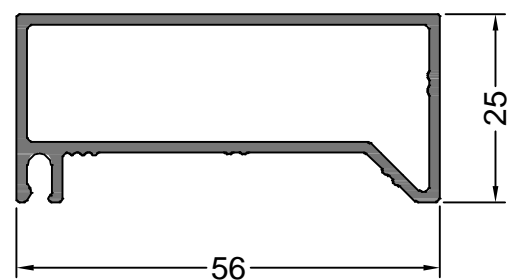

14284
0.639 Kg/m

**CORREDIZA MARCO
1 GUIA JAMBA**

NOTA: LOS PESOS INDICADOS SON ESTIMADOS.

Oficina Técnica - tecnicacomercial@flamia.com.ar - www.flamia.com.ar - Todos los derechos reservados.
Queda prohibido el uso parcial o total de esta documentación sin la correspondiente autorización escrita

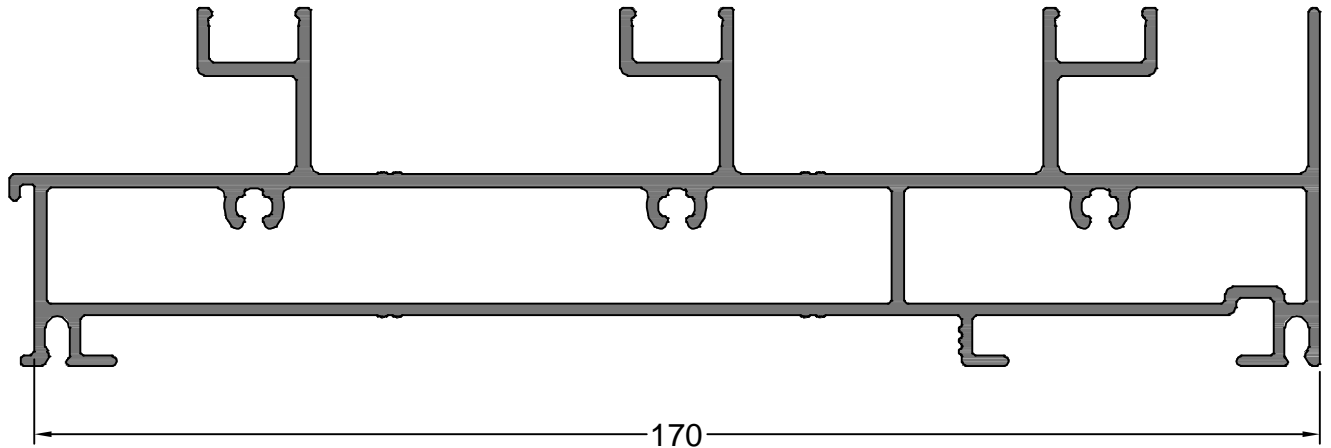

14400
2.837 Kg/m

**CORREDIZA MARCO 3 GUIAS
UMBRAL / DINTEL**

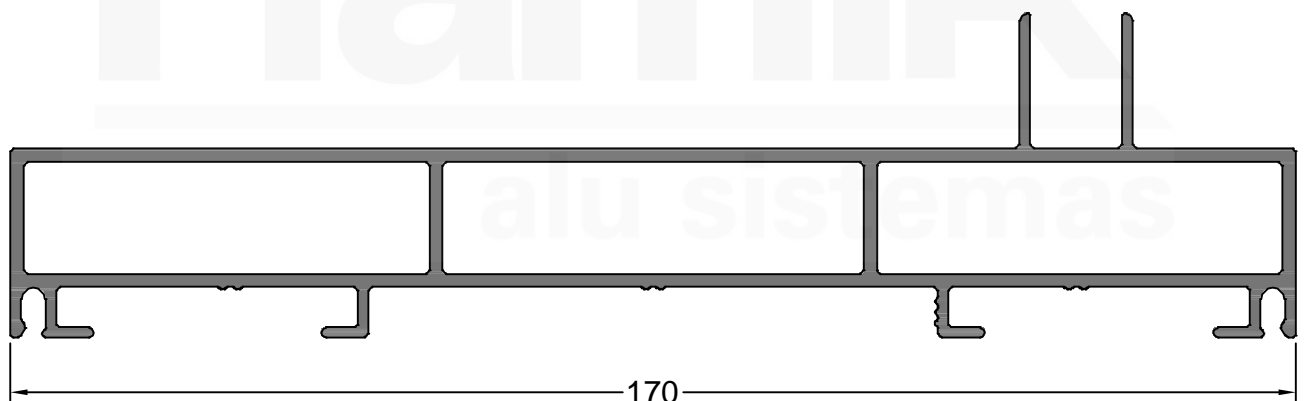

14519
2.214 Kg/m

**CORREDIZA MARCO
3 GUIAS JAMBA**

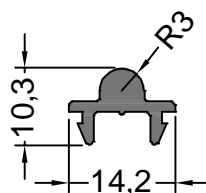

17059
0.152 Kg/m

**CORREDIZA
GUIA CON RADIO 3 mm.**

Este perfil se suministra
solamente en terminación
anodizado.

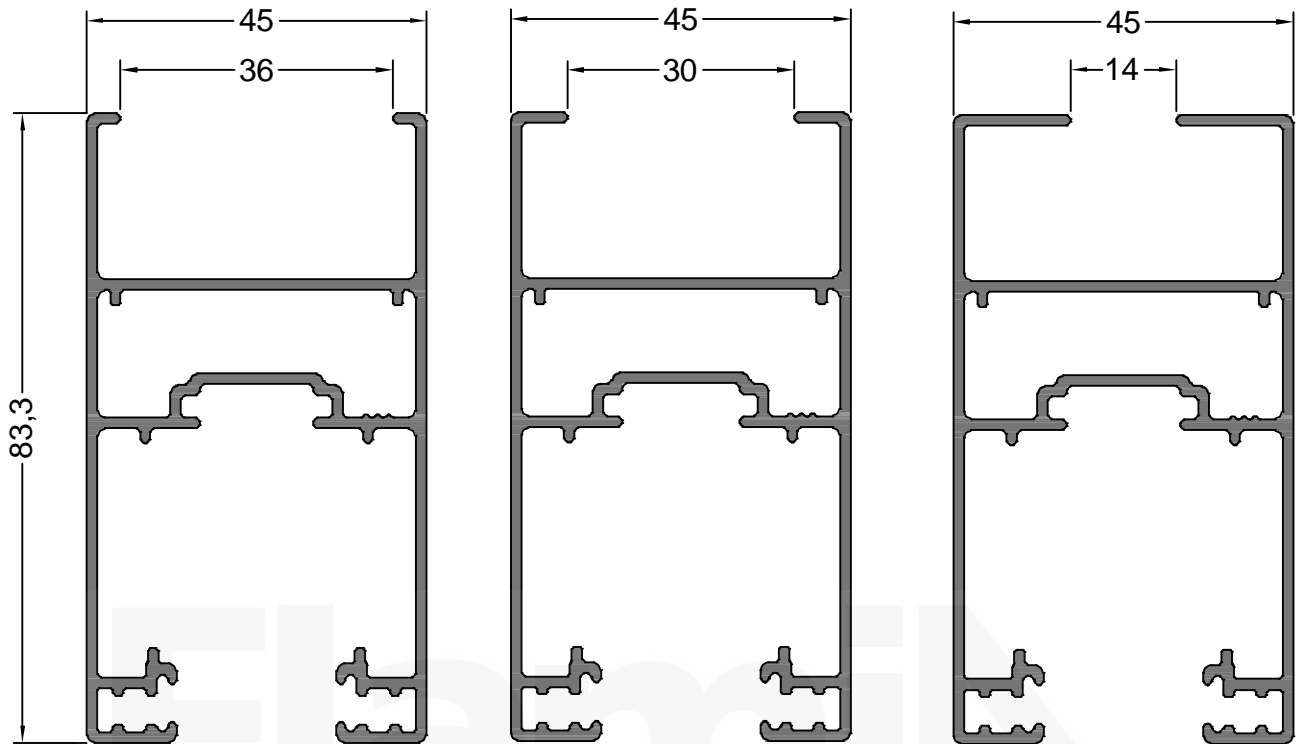

14270
1.301 Kg/m
CORREDIZA HOJA
DVH 36 mm.

14425
1.301 Kg/m
CORREDIZA HOJA
DVH 30 mm.

14306
1.385 Kg/m
CORREDIZA HOJA
V. SIMPLE

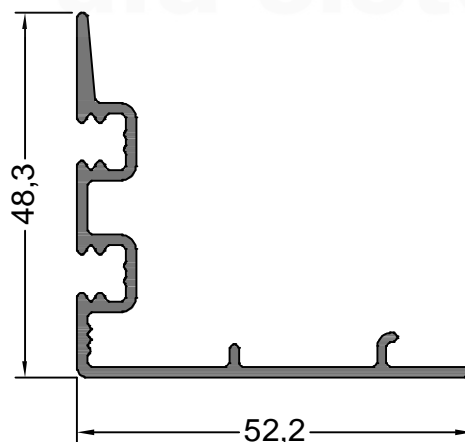

14271
0.543 Kg/m
CORREDIZA HOJA
ENCUENTRO

NOTA: LOS PESOS INDICADOS SON ESTIMADOS.

Oficina Técnica - tecnicacomercial@flamia.com.ar - www.flamia.com.ar - Todos los derechos reservados.
Queda prohibido el uso parcial o total de esta documentación sin la correspondiente autorización escrita

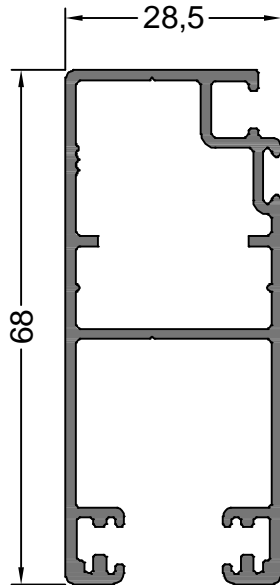

14062
0.888 Kg/m

**CORREDIZA MOSQUITERO
HOJA**

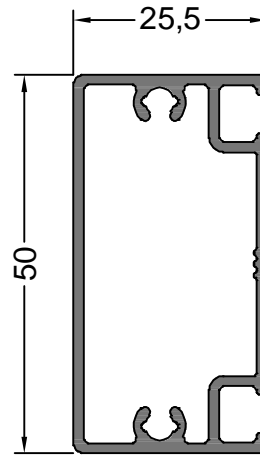

14063
0.659 Kg/m

**CORREDIZA MOSQUITERO
TRAVESAÑO**

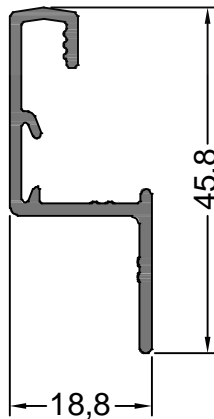

14264
0.350 Kg/m

**CORREDIZA GUIA
MOSQUITERO**

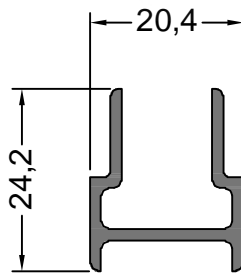

11747
0.288 Kg/m

**CORREDIZA ENCUENTRO
4 HOJAS**

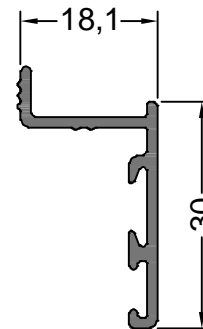

14243
0.254 Kg/m

**TAPAJUNTAS RECTO
30 mm.**

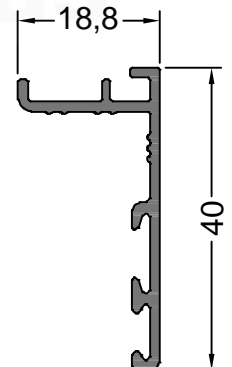

14391
0.280 Kg/m

**TAPAJUNTA RECTO
40 mm.**

NOTA: LOS PESOS INDICADOS SON ESTIMADOS.

Oficina Técnica - tecnicacomercial@flamia.com.ar - www.flamia.com.ar - Todos los derechos reservados.
Queda prohibido el uso parcial o total de esta documentación sin la correspondiente autorización escrita

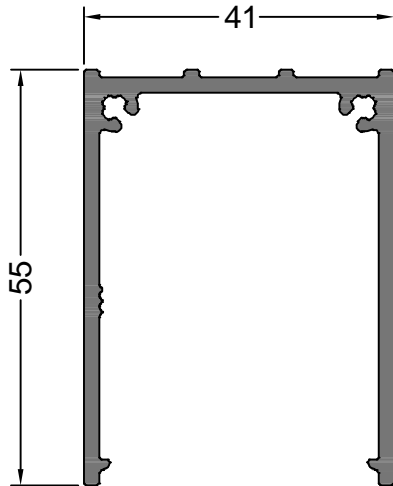

14421
0.886 Kg/m

REFUERZO
DE APLICAR

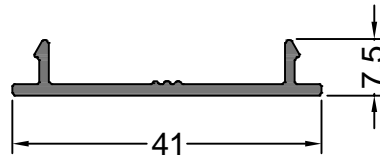

14422
0.212 Kg/m

TAPA REFUERZO

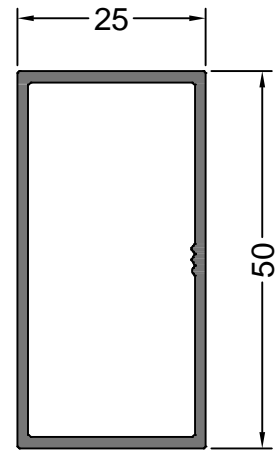

10563
0.585 Kg/m

TUBO 50x25x1,5 mm.

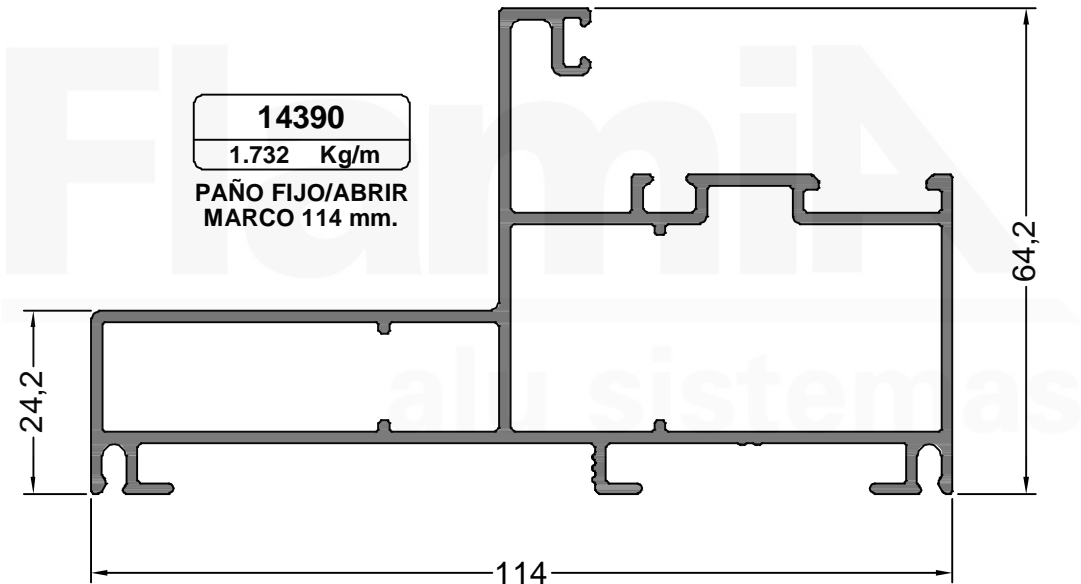

14390
1.732 Kg/m

PAÑO FIJO/ABRIR
MARCO 114 mm.

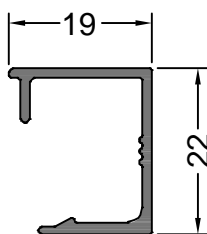

14377
0.218 Kg/m

CONTRAVIDRIO RECTO
19 mm. C/CLIP

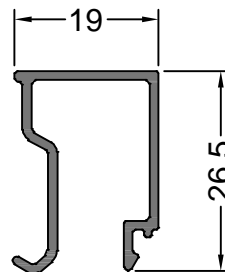

12755
0.252 Kg/m

CONTRAVIDRIO RECTO
19 mm.

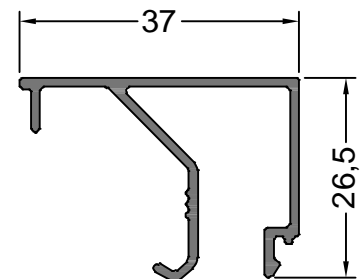

99845
0.351 Kg/m

CONTRAVIDRIO RECTO
V. SIMPLE 37 mm.

NOTA: LOS PESOS INDICADOS SON ESTIMADOS.

Oficina Técnica - tecnica comercial@flamia.com.ar - www.flamia.com.ar - Todos los derechos reservados.
Queda prohibido el uso parcial o total de esta documentación sin la correspondiente autorización escrita

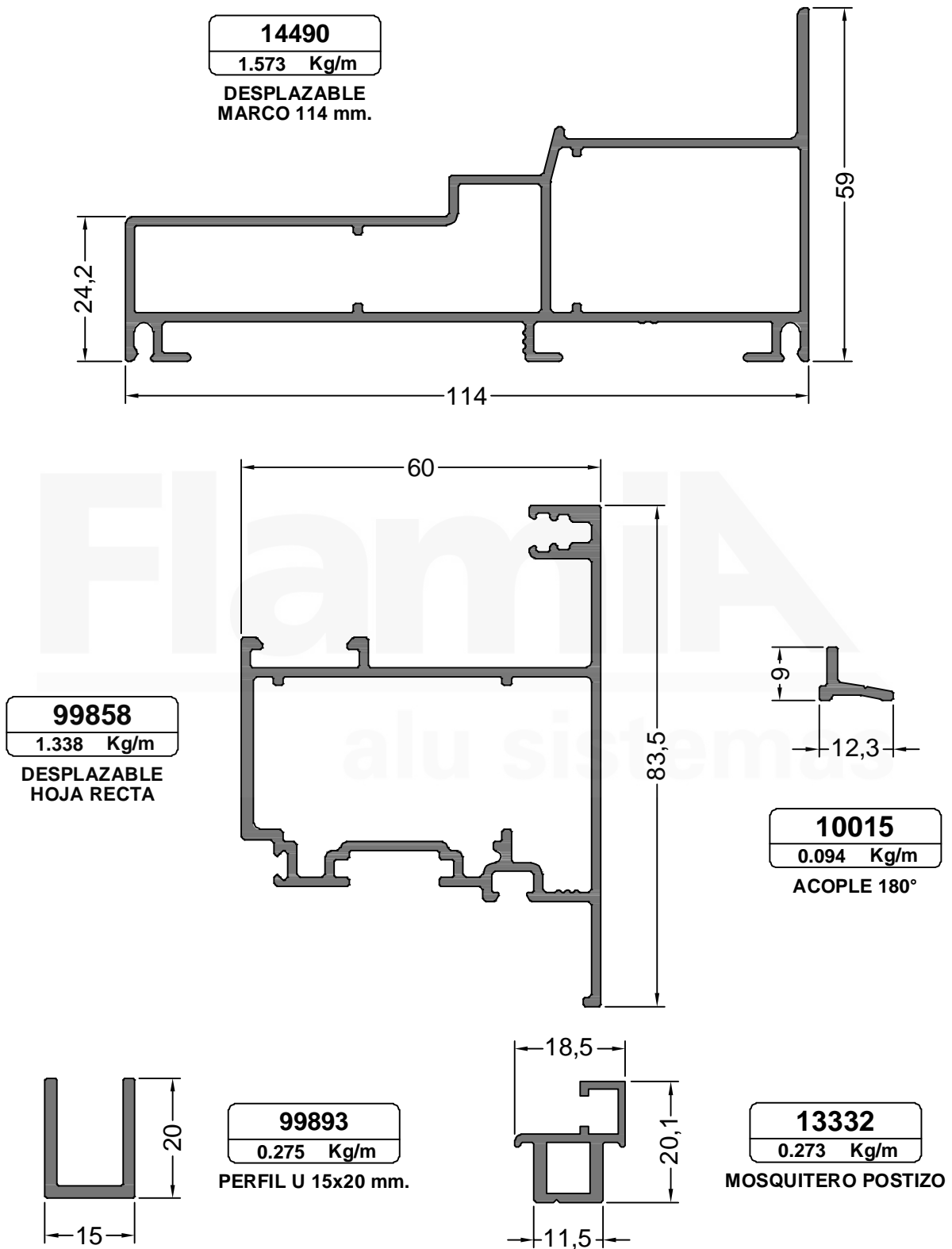

NOTA: LOS PESOS INDICADOS SON ESTIMADOS.

Oficina Técnica - tecnicacomercial@flamia.com.ar - www.flamia.com.ar - Todos los derechos reservados.
Queda prohibido el uso parcial o total de esta documentación sin la correspondiente autorización escrita

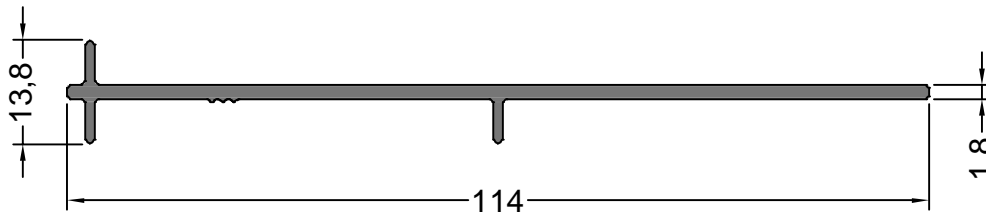

14530
0.614 Kg/m
ACOPLE 180°

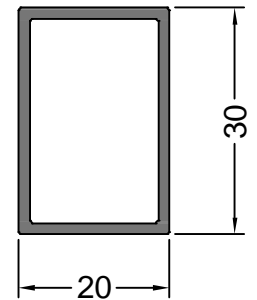

99892
0.405 Kg/m
TUBO RECTANGULAR
20 x 30 mm.

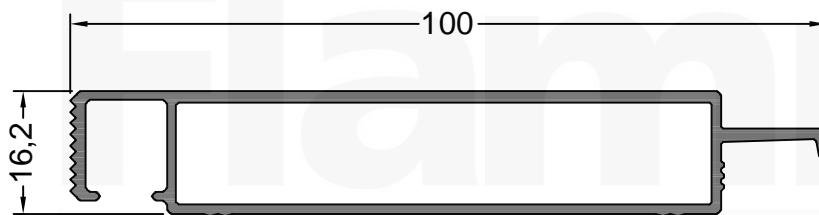

13934
0.900 Kg/m
PREMARCO
100 mm.

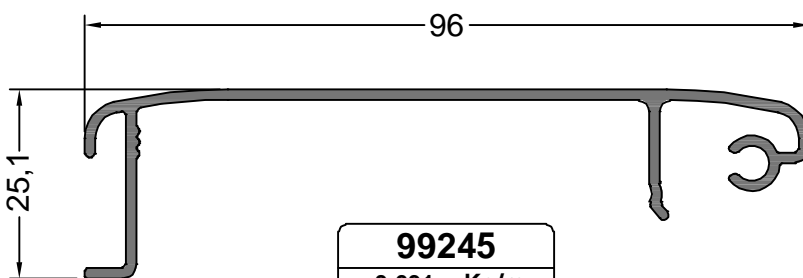

99245
0.631 Kg/m
CORTINA TAPACINTA
96 mm.

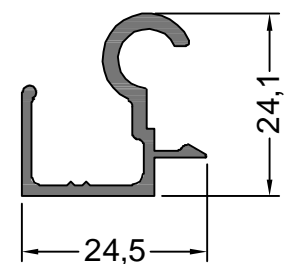

99254
0.303 Kg/m
CORTINA BISAGRA

NOTA: LOS PESOS INDICADOS SON ESTIMADOS.

Oficina Técnica - tecnicacomercial@flamia.com.ar - www.flamia.com.ar - Todos los derechos reservados.
Queda prohibido el uso parcial o total de esta documentación sin la correspondiente autorización escrita

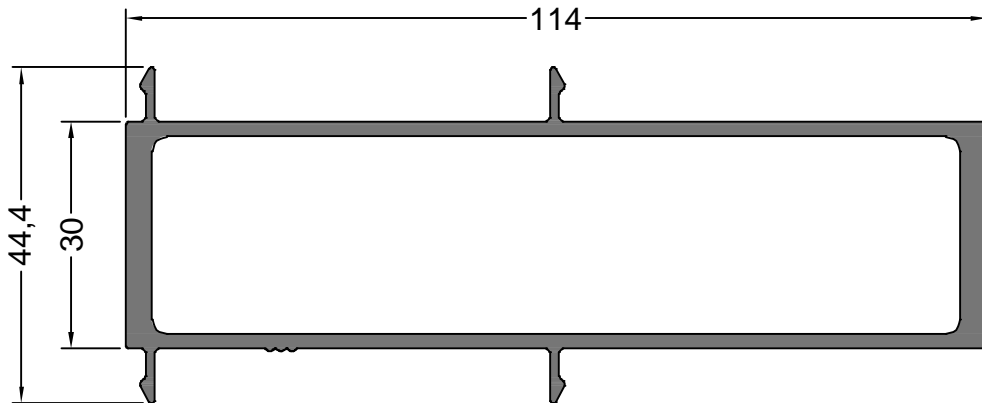

14316
1.780 Kg/m

**ACOPLE REFORZADO
180°**

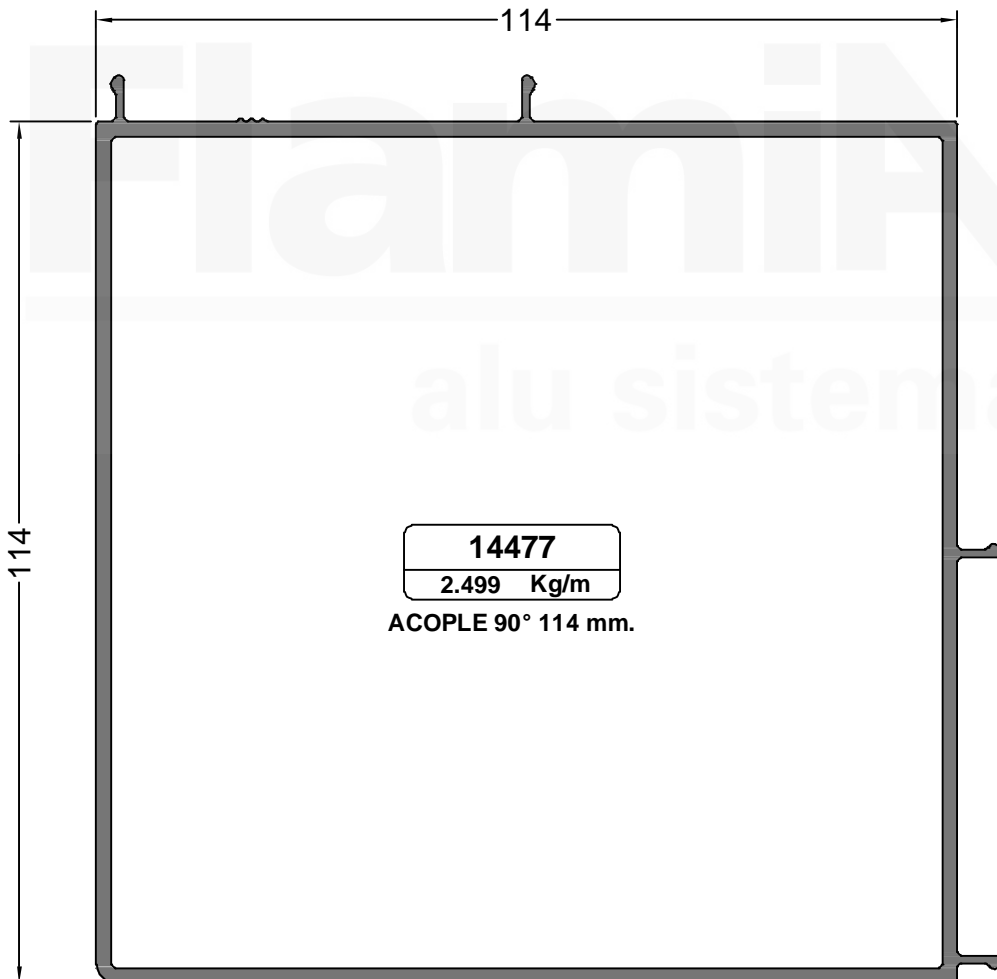

14477
2.499 Kg/m

ACOPLE 90° 114 mm.

NOTA: LOS PESOS INDICADOS SON ESTIMADOS.

Oficina Técnica - tecnicacomercial@flamia.com.ar - www.flamia.com.ar - Todos los derechos reservados.
Queda prohibido el uso parcial o total de esta documentación sin la correspondiente autorización escrita